

体位変換クッション ポジショニングマットレス

ナーセントクッションシリーズ



NASENT[®]
 CUSHION SERIES



弊社 Web サイトでは、
ポジショニングや姿勢づくりを
詳しくご紹介しています

<https://www.nasent.net> ナーセント 検索

使用例の
動画も配信中!



アイ・ソネックス 株式会社

〒702-8004 岡山県岡山市中区江並100-7
TEL:086-200-1550 FAX:086-200-1553



Sleep 気持ちよく眠る

ぐっすり寝た次の朝は体も心もスッキリ。
睡眠は眠るためだけでなく、
体を整えるためのセラピーのとき。
筋肉の緊張を緩めて、
体の回復を促し、
心を癒す眠りを提供します。



「りはとけあ」とは、わたしたちが、アイ・ソネックスの製品全体を通して提案する、新しい介護のカタチです。「気持ちよく眠る」、「立ち上がる」、「快適に座る」、「美味しく食べる」、「スッキリ出す」という5つの活動が製品によってより良く変化することで、生活の好循環が回り出す、そんな介護スタイルの提供を目指しています。

快適な寝姿勢で、明日への活力をサポートします。

message 1

35年のロングセラーは、信頼のあかし

病院や施設、在宅まで、広く普及しているナーセントパット。シンプルで使いやすく組み合わせて多様なシーンに活用できるロングセラー商品です。カバーは、「通気」と「防水」、低反発ウレタンは、「かため」と「柔らかめ」など長く安心してご愛用いただくために、さらに進化し続けています。

message 2

「分かりやすく、シンプルに」をモットーに、充実の品ぞろえ

さしこみやすい三角形のウレタンクッション、身体に添って自由に形がつくれる特殊繊維チップ入クッション、膝や頭・首を支えるマクラや体位変換器、寝るだけで姿勢の安定が図れる静止型マットレスなど合計で約 30 種類、どんなポジショニングにも対応できる充実のバリエーションです。

message 3

「心地よさ、使いやすさ」にこだわって素材から開発

介護される人と介護する人の双方にご満足頂けるよう、ていねいに研究開発した素材を使用しています。「耐熱性」や「洗濯性」、「形状保持力」などに優れた低反発ウレタンや特殊繊維チップの中材、さらに「吸汗性」や「速乾性」に優れた肌ざわり抜群の生地は、当社自慢のオリジナルです。

message 4

「困難な課題」を解決する斬新な物づくり

たとえば、食事摂食嚥下をサポートする「USA KOシリーズ」たとえば、摘便や床ずれの処置に役立つ「ライトターン」問題の根っこに正面から向き合って、「できない」ことを「できる」ことに、「苦しい」ことを「楽に」できるように。常に新たな物づくりに挑戦しています。

ナーセントパット



シンプルだから使いやすい、体位変換・ポジショニングの定番品

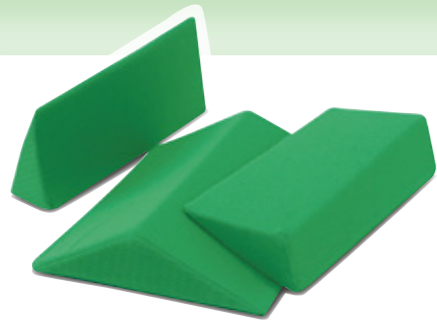

ナーセントパット A 3点セット
¥33,550
(税別 30,500円)



ナーセントパット A 2点セット
¥17,050
(税別 15,500円)



ナーセントパット L50
¥10,780
(税別 9,800円)

人の身体にやさしい好感度クッション



クッションは体圧分散性に優れた低反発性高密度特殊ウレタンを使用。しかも適度な弾性を備えており、まるで人の手に支えられているような安心感があります。また、安心して長くご使用いただけるよう、伸縮性の良い中袋で包んでいます。

カバーは選べる2タイプ

通気タイプ：グリーン



汗を素早く吸収して拡散。ムレやべたつきがありません。裏面は水分を内部に通しにくい撥水加工を施しています。

防水タイプ：ペパーミントグリーン



吸汗・速乾性に優れたアクアドライ®で、いつもサラッとしています。裏面はラミネート加工で水分を通しません。



ナーセントミニ 4個セット
¥24,200
(税別 22,000円)

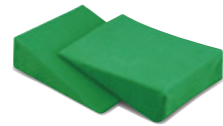

ナーセントミニ 2個セット
¥12,650
(税別 11,500円)

側臥位だけでは、もったいない！ いろいろ組み合わせてポジショニングの幅をひろげましょう。

● 30度の側臥位



小ピース

● おむつ交換時の清拭に



小ピース ×2

● 肩関節の亜脱臼・疼痛防止



小ピース

● 仰臥位で仙骨部の圧分散に



小ピース

大転子の圧迫を避けるためハの字に入れます

● ベッド上での滑りすわりの防止

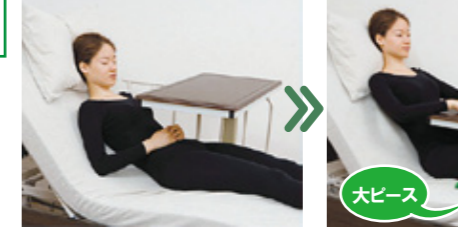

小ピース ×2

背上げ前に、クッションを入れます

背上げ後は、必ず圧縮を！

● 横倒れ姿勢の防止



小ピース

● 骨盤後傾の防止



ミニ

● 車いすで



下肢の内外転防止に

後傾した骨盤の支持に

ミニ ×2

ミニ ×4

滑りすわり防止に

側臥位のQ&A

側臥位はどうして30度の？

30度以下の側臥位は、腸骨・大転子への圧迫を避け、骨突出のない臀部で体重を受けることができます。

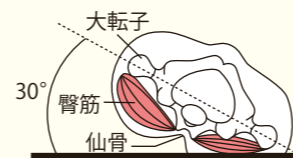

クッションを入れるのは上半身だけでいいの？

上半身だけをサポートすると両下肢が倒れてねじれた姿勢になります。下図①のように、必ず下肢にもクッションを入れて、両下肢が重ならないよう骨盤幅を広げてください。

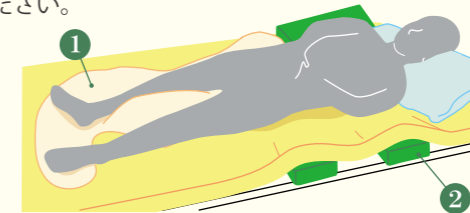

側臥位を安楽にするには？

左図②のようにマットレスの下から反対側の肩や腰の下にナーセントミニやビニール袋に入れたタオルを入れると、側臥位時のずれ落ちや不安定感の解消、筋緊張の緩和に役立ちます。



タオルを入れた袋

〈寸法〉

● 3点セット

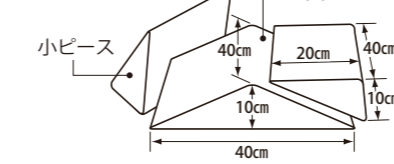

● 2点セット

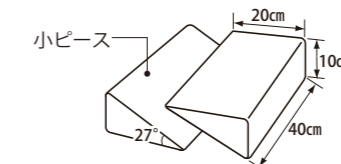

● L50

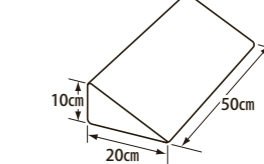

● ミニ

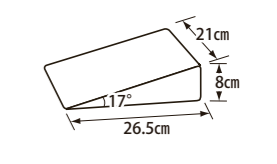

材質 本体：低反発性高密度特殊ウレタン、中袋：綿
通気カバー：ポリエステル100%、防水カバー：ポリエステル100% (裏面ウレタンフィルムラミネート加工)

ナセント® メディカルパット

様々な体型、症状の方に優しくフィット!!



メディカルパット20
¥5,720
(税別 5,200円)

メディカルパット40
¥8,580
(税別 7,800円)

メディカルパット50
¥11,220
(税別 10,200円)

メディカルパット70
¥14,080
(税別 12,800円)

背上げ時の前すべりと仙骨部の圧迫をストップ!

ナーセントメディカルスワロー
¥9,570 (税別 8,700円)



優れた体圧分散性

ウレタンメーカーと共同開発した体圧分散性に優れた特殊低反発性ウレタンです。身体に柔らかくフィットするので、床ずれリスクの高い方にもご使用いただけます。



感染症にも対応

耐熱性に優れており、カバー、本体ともに100°Cの熱湯消毒が可能。カバーは塩素系漂白剤(2%以下希釈)も使用できるので、感染症対策としても安心です。

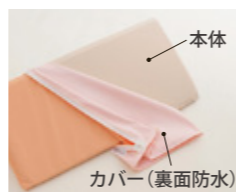

スワローは滑りすわり防止の専用品

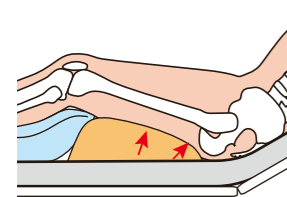

臀部の圧力を大腿後面に分散、前滑りを防止します。スワロー未使用時に比べ、臀部圧力が有意に低くなります。食事介助時の姿勢安定などに便利です。

滑りすわり

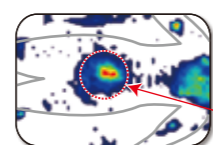

正しい背上げ姿勢

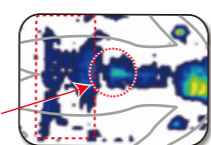

日本褥瘡学会誌【Jpn JPU 11(1)40~46, 2009】
岡山県立大学保健福祉学部 森 将晏
「背上げ時における臀部の圧迫を軽減するクッションの制作とその効果の検討」より引用

ナーセント® メディカルパットの使用方法

●側臥位



●側臥位(仙骨部の除圧)



●仰臥位(脊柱と仙骨部の除圧)



●おむつ交換時の清拭



●仰臥位(仙骨部の除圧)

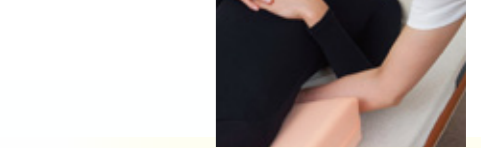

手を差し込んで骨突出部(仙骨・脊柱など)の除圧ができていないかを確認しましょう

ナーセント® メディカルスワローの使用方法

ベッドの屈曲点に身体の屈曲点(上前腸骨棘から5cm下)を合わせます。身長の高い方は膝あげ機構を解除して下さい。スワローを大腿の付け根まで奥に差し込みます。下肢全体を支えるようにピローを入れて、踵の圧迫を軽減します。目的に合わせた角度まで背上げします。背上げ、背下げの前後は必ず圧抜きをしてください。

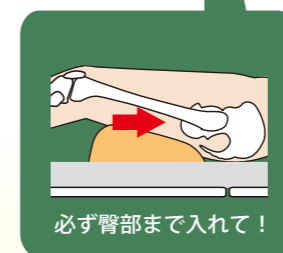
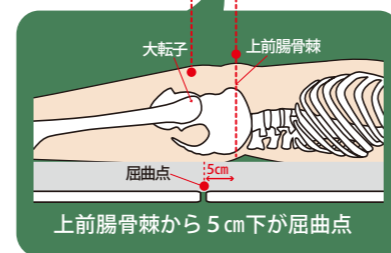

Q & A スワローは背上げた時にしか使えないの?

仰臥位で使用しても臀部の除圧効果が得られるので、背下げした後に敷いたままでもお使いいただけます。

何度の背上げまで除圧できますか?

臀部の除圧は仰臥位~背上げ60°の範囲で有効です。ただし、60°を超えると効果が減少します。

〈寸法〉

- メディカルパット20
- メディカルパット40
- メディカルパット50
- メディカルパット70
- ナーセントメディカルスワロー

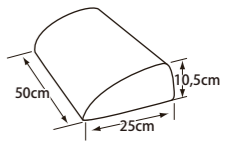
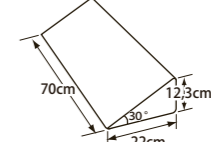
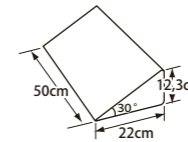
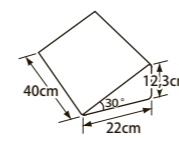
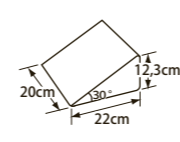

材質 【メディカルパット】本体: 低反発性特殊ウレタン、中袋: ポリエステル、防水カバー: ポリエステル100% (裏面ウレタンフィルムラミネート加工)
【メディカルスワロー】本体: 低反発性特殊ウレタン、防水カバー: ポリエステル100% (裏面ウレタンフィルムラミネート加工)

ナーセント[®]Ex

介護保険：福祉用具貸与（体位変換器）



抜群のフィット感で、いつも快適なポジショニングに



ナーセントExロール200
貸与 ¥20,680
(税別 18,800円)



ナーセントExユー Mサイズ
貸与 ¥12,100
(税別 11,000円)



ナーセントExロール150
貸与 ¥16,830
(税別 15,300円)

ナーセントExユー Lサイズ
貸与 ¥17,380
(税別 15,800円)



ナーセントExロール100
貸与 ¥12,100
(税別 11,000円)



ナーセントExピロー Lサイズ
貸与 ¥17,600
(税別 16,000円)



ナーセントExコロネユー Lサイズ
貸与 ¥29,700
(税別 27,000円)



ナーセントExワイド
貸与 ¥20,900
(税別 19,000円)



ナーセントExピロー Mサイズ
貸与 ¥13,200
(税別 12,000円)



ナーセントExコロネ
貸与 ¥20,900
(税別 19,000円)



ナーセントExコロネユー Mサイズ
貸与 ¥26,400
(税別 24,000円)

中材には、ポジショニングに最適な繊維チップを使用



中材に、流動性と形状保持性を備えた繊維チップを使用しています。繊維チップは、手で寄せたり拡げたりして動かさず、互いに絡み合うので、整えた形状が崩れにくいのが特長です。



ひろげる



よせる



そわせる

丸洗い・塩素系漂白剤の使用も可能！135℃までの高温滅菌もできる安心素材

丸洗いや乾燥機の使用ができます。乾燥機や天日干しでふんわり気持ち良く復元します。熱湯でのつけ置きや塩素系漂白剤（2%以下希釈）での消毒、オートクレープでの滅菌ができるので、万一の時も安心です。



専用オプションカバーは選べる2タイプ

専用 Ab 防水カバー（オフホワイト）



ふんわりと柔らかで心地の良い肌ざわりです。防汚加工を施しており、すると汚れが落ちやすい防水カバーです。
※ユーM、コロネ、ピローML、コロネユーMLのAb防水カバーはございません。

専用防水カバー（ペパーミントグリーン）



吸汗・速乾に優れたアクアドライ®で、いつもさらっと快適です。お洗濯をしても毛羽立ちにくく、丈夫な防水カバーです。

〈寸法〉

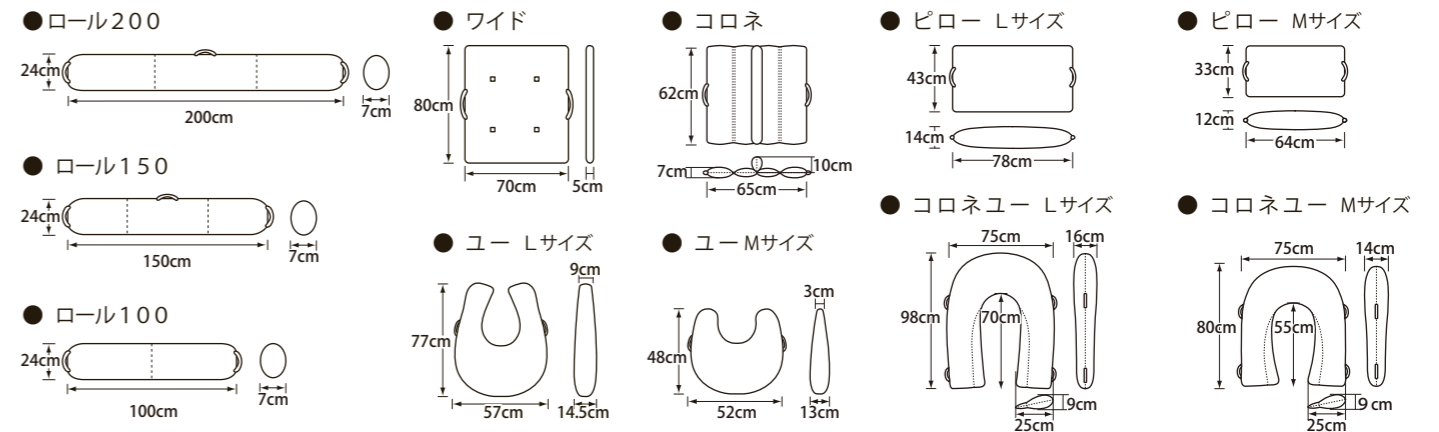

材質 中材：ポリエステル繊維チップ、表材：ポリエステル100%
【防水カバー（吸汗・速乾）】ポリエステル100%（裏面ウレタンフィルムラミネート加工）
【Ab 防水カバー（防汚加工）】ポリエステル100%（裏面ウレタンフィルムラミネート加工）

少ないアイテムで多様なポジショニングを実現。

●側臥位

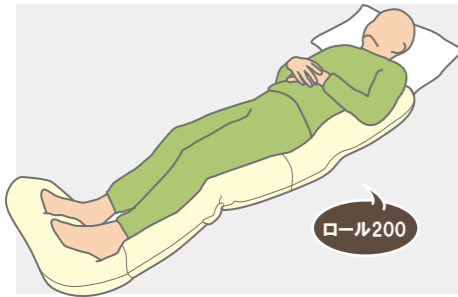

●側臥位



●側臥位



●側臥位(下半身の除圧)

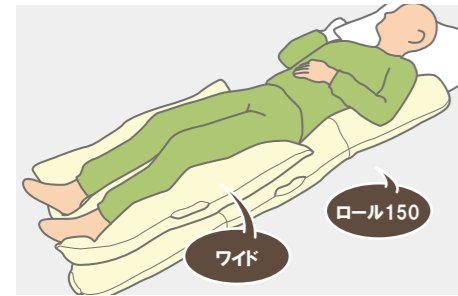

●側臥位+上肢サポート

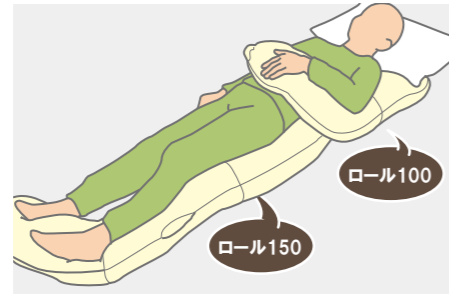

●側臥位

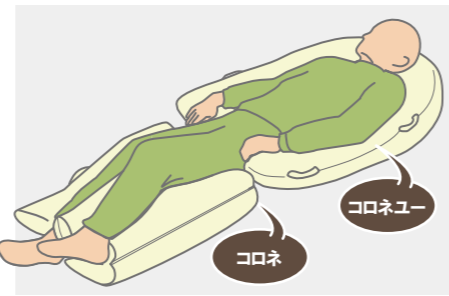

●仰臥位

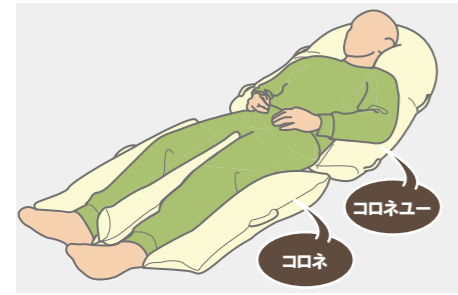

●腹臥位

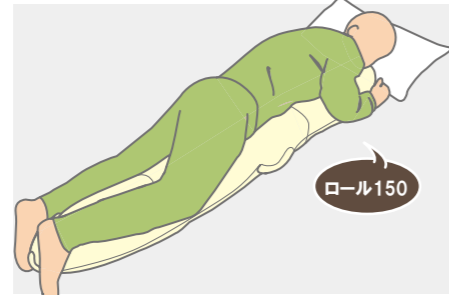

●下肢の良肢位保持

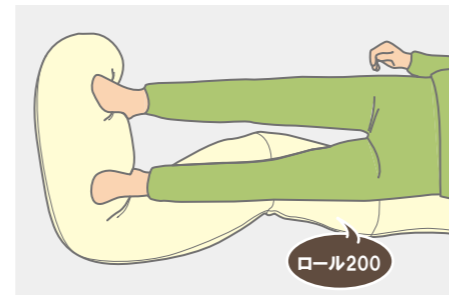

●背上げ姿勢(滑りすわりの防止)



●背上げ姿勢(円背の方)

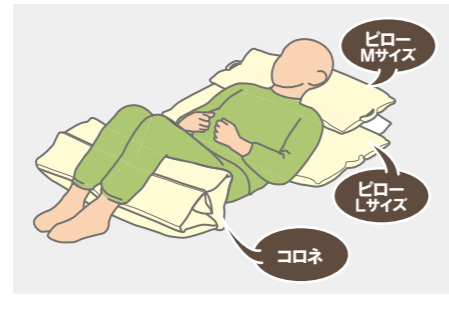

●背上げ姿勢(円背の方)

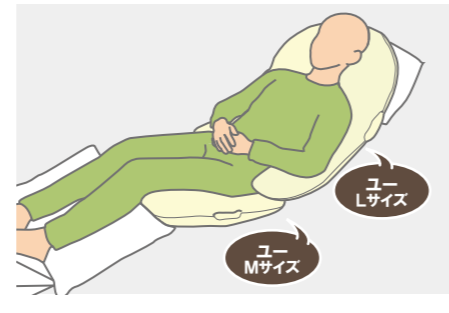

●体位変換用ハンドル付

ハンドルを持って回転させるだけ、軽い力で体位変換が行えます。



ナセント[®]Exコロネユー

●身体に沿う三角形状で調整不要

サイドのクッションは、背中カーブにあわせやすい三角形状になっており、中材調整なしで身体にフィットします。また、身長によってサイズを使い分けることで半身をしっかりサポートします。



片側のクッションを深く入れ込むと、仰臥位から側臥位へ簡単に体位変換が可能です。

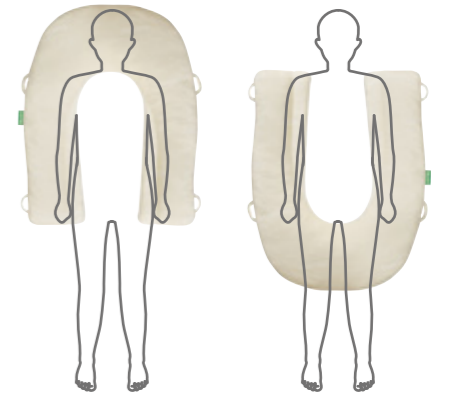

【適応身長目安】

Mサイズ：身長155cm未満の方
Lサイズ：身長155cm以上の方

ナセント[®]Exコロネ

●簡単設置&下肢の幅広いニーズに対応



クッションの谷間に合わせて下肢を載せるだけで良肢位へと導きます。

サイドクッションで下肢の外転・外旋を防止。センタークッションで、下肢の内転・内旋を防止します。

サイドクッションの片側を折込むことで、仰臥位から側臥位への体位変換が行えます。

●外転防止



●内転防止

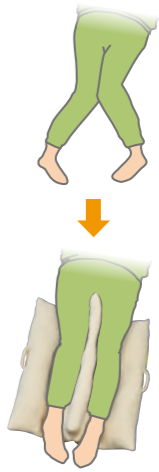

●横倒れ防止

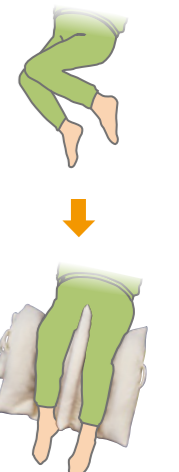

●屈曲拘縮への対応



●側臥位クッションにも変身

クッションを折って使用すると側臥位に適した三角クッションに早変わり。折り方を変えることで背角度を調整できます。

30度側臥位…センタークッションを外側に2つ折り
60度側臥位…センタークッションを内側に3つ折り

●30度側臥位



●60度側臥位

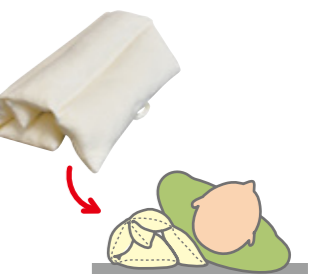

ウサコシリーズ USAKO

USAKO クビマクラ

介護保険：福祉用具貸与(車いす付属品)

USAKO ユークッション

介護保険：福祉用具貸与(体位変換器)



安全・安心な摂食嚥下姿勢をサポート



USAKO クビマクラ
貸与 ¥16,500
(税別 15,000円)



USAKO ユークッション
貸与 Lサイズ ¥18,700
(税別 17,000円)



USAKO ユークッション
貸与 Mサイズ ¥13,200
(税別 12,000円)



通気性抜群の専用メッシュカバー (オプション品)

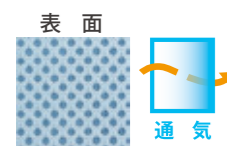

USAKOクビマクラ用
(USAKOユークッションM・L用各種あり)

調整が簡単な角度ベース (オプション品)



こんな声がよせられています!

- ・飲み込みやすくなり、食べこぼしが少なくなった
- ・口の動きが良くなり、嚥下がスムーズになった
- ・頭部が安定し、食事介助が楽になった
- ・頸部や頭部の緊張が緩和し、呼吸が深くなった
- ・頭部の床ずれが治った

〈寸法〉

● USAKOクビマクラ

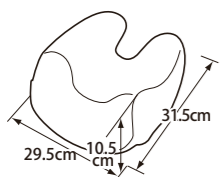

● USAKO 角度ベース

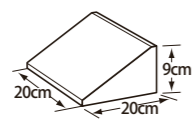

● USAKO ユークッション Lサイズ

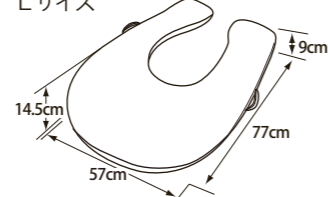

● USAKO ユークッション Mサイズ

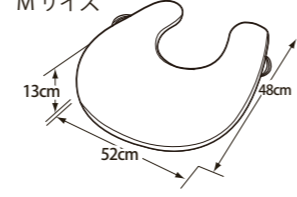

材質 【USAKOクビマクラ】中材：ウレタン複合材、表材：ポリエステル100% (表面ウレタンフィルムラミネート加工)
【USAKO角度ベース】ポリエチレン発泡体
【USAKOユークッション】中材：ポリエステル繊維チップ80%、ランダムカットウレタンフォーム20%、表材：ポリエステル100% (表面ウレタンフィルムラミネート加工)
【専用メッシュカバー】ポリエステル100%

ウサコシリーズ USAKO クビマクラ

頭頸部を適切に保持

頭頸部を適切に保持することで摂食嚥下や呼吸を楽にし、誤嚥防止の姿勢を提供します。

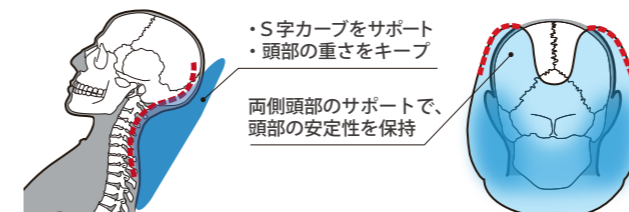

角度調整が簡単

ただただタオルや別売の角度ベースなどをクビマクラの下に差し込むだけで、時間を要していた頸部角度の微調整が、簡単にできます。



ウサコシリーズ USAKO ユークッション

肩と腕を支えて快適な食事姿勢に

長いアームで肩や腕の荷重を支えて、首や肩の緊張を緩和、嚥下を楽にします。また、体幹を左右からホールドするので、安全で快適な食事姿勢を提供します。

中材は2種類の素材をミックスすることで、適度な弾性を維持、腕の荷重に押し潰されることなくしっかり支えます。



車いすでもベッドでも使用できます。

● 車いすで(背もたれ延長型車いすに対応)



● ベッド上で



● 車いすで



● 円背の方に(車いす)



● ベッド上で



● 円背の方に(ベッド)



● 滑りすわり防止に



設置目安

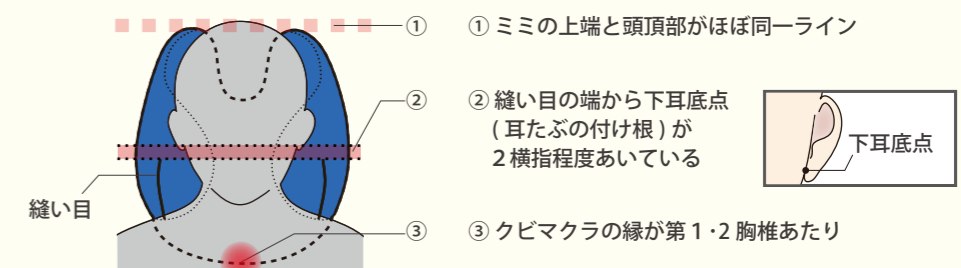

ライトターン

介護保険：福祉用具貸与(体位変換器)

軽い力で寝返りができる！排泄介助の省力化に



貸与 ¥28,600
(税別 26,000円)

テコの原理で寝返りを介助

丸みを帯びた船底形状で軽い力で身体を回転させることができます。中央先端の突起は、側臥位で上になった脚部の脱落を防ぎます。

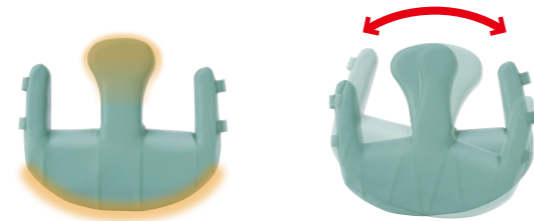

操作手順

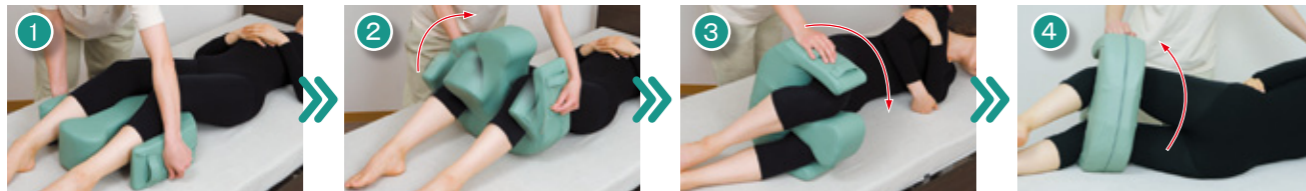

1 ライトターンの突起部分を足先に向けて倒した状態で両膝を両凹部に片足ずつ乗せます。

2 ライトターンを頭側に引き起こすようにして、両膝を両側の凹部に入れます。

3 ライトターンと肩を押しながらかわらわら回転させて、寝返りを側面で行います。

4 股間を開いた状態が保てるので、おむつ交換や排便の負担が軽減されます。

●おむつ交換に

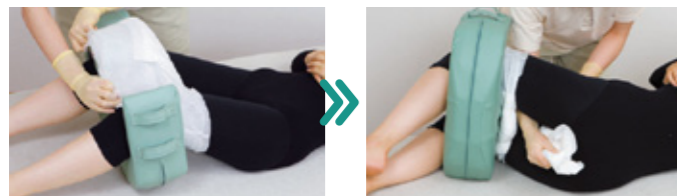

●シーツのしわ伸ばし



●寝巻のしわ伸ばし



●差し込み便器の使用



●排便時の姿勢保持



両手がフリーに

取っ手をひもやS字フックで固定することで手を離しても体位が保持され、片手ではなく両手で介助が楽に行えます。

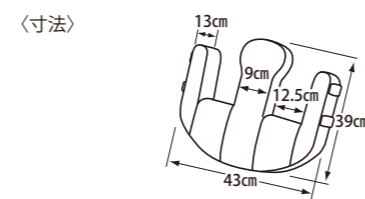

材質 本体：ウレタン複合材
カバー：ポリウレタンソフトレザー

ナセント® ロール

身体にフィットするロングクッション



L ¥19,800 (税別 18,000円)
M ¥15,180 (税別 13,800円)

こだわりの3種の円柱形ビーズ



大小3種類のビーズで適度なボリュームを保ち、底つきせず形状が安定します。ビーズは【抗菌作用】、【消臭作用】、【遠赤外線効果】があります。

自由自在にフィット



伸縮性のある中袋で身体にフィットします。また、3つに分かれた小袋を連結しており、自由自在に折れ曲がります。

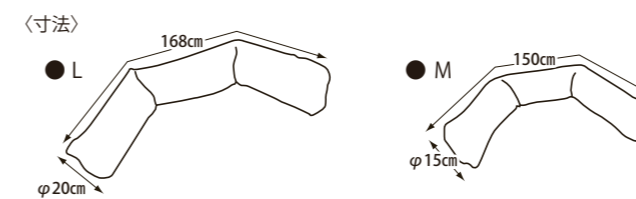

材質 本体：ポリプリーズ(高発泡ポリエチレン)
カバー：ポリエステル100%

ナセント® アップニー

両膝を正しく保持する膝用まくら



2個セット ¥23,100
(税別 21,000円)

2分割で差込みが楽に

2分割なので膝下への差込みが楽にできます。また、クッションの向きを変えることで、状態に合わせた対応ができます。

●下肢の外転・外旋防止に



●横倒れ防止に

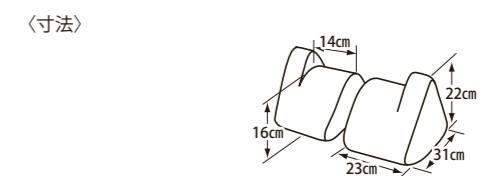

材質 本体：ウレタン複合材
防水カバー：ポリエステル100%
(裏面ウレタンフィルムラミネート加工)

ナーセントシリーズ初のポジショニングマットレス

ナーセント コンタ

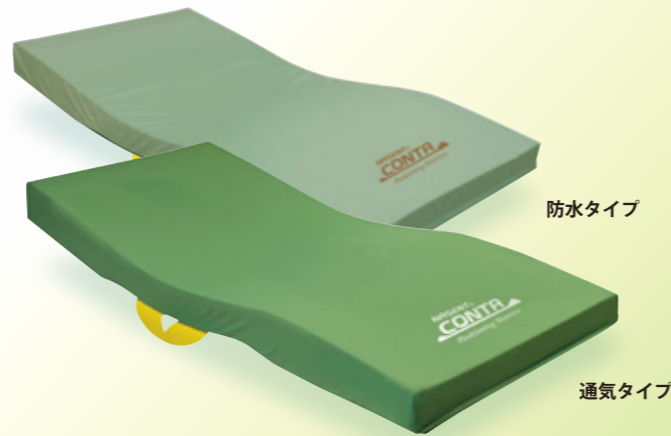

介護保険：福祉用具貸与（床ずれ防止用具）

防水タイプ 91cm幅（NCM-91）／83cm幅（NCM-83）
通気タイプ 91cm幅（NCMA-91）／83cm幅（NCMA-83）

貸与 ¥118,800（税別 108,000円）

新発想の3Dフォルムで体圧分散と姿勢保持を両立

4層構造で快適な寝心地を実現

身体形状に沿わせて支える3D層とウレタンフォームの特殊カット技術を追及することで、リラックスした理想的な寝姿勢を実現します。

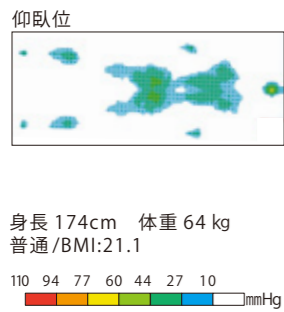
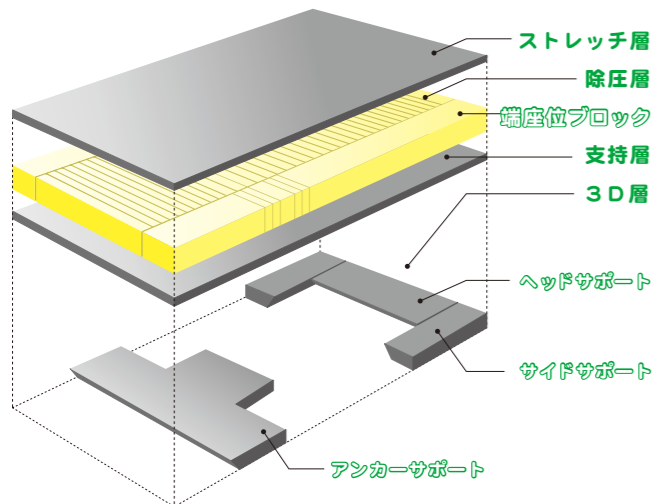

【1層目】ストレッチ層（通気ウレタンフォーム 伸び270%）

ストレッチ性の良いウレタンフォームが、身体に心地よく馴染んで除圧層に追従します。

【2層目】除圧スリット層（通気ウレタンフォーム）

身体の荷重配分に対応した特殊スリット加工で、マットレスの沈み込みを調整、全身の体圧分散を高めます。



端座位ブロック（高硬度ウレタンフォーム）

端座位や移乗したときの姿勢を安定させやすくする硬めのウレタンブロックです。

【3層目】支持層（高硬度ウレタンフォーム 水抜き加工）

背上げなど、荷重がかかった時の底づきを防止します。

【4層目】3D層（高硬度ウレタンフォーム）

マット面に荷重が乗りにくい上・下肢を、盛り上がった3D層が支えることで、接触面積が広がって圧分散性が向上します。

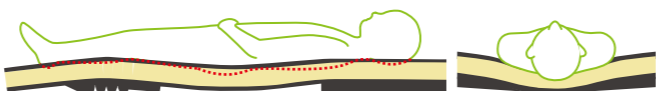

- アンカーサポート**
 - ・下肢を支えて踵を除圧
 - ・背上げ時：滑りすわりを防止
- サイドサポート**
 - ・肩や上肢を支える
 - ・背上げ時：横倒れを防止
 - ・側臥位：頭や上肢のズレ落ちを防止
- ヘッドサポート**
 - ・頭頸部を支える
 - ・就寝時：顎が上がりやすく開口を防止
 - ・背上げ時：顎引き姿勢で咀嚼や飲み込みが楽に

感染症対策に特化！カバーは選べる2種類

防水タイプ



通気タイプ



メンテナンスについて

【表示内容について】◎最も適している ○適している △あまり適していない ×不可

種類	部品	洗濯			洗剤・薬剤				消毒			耐熱温度	取扱い上の注意
		手洗い	洗濯機	乾燥機	中性洗剤	弱アルカリ性洗剤	塩素系漂白剤	エタノール	逆性石鹼 (オスバン液)	熱湯消毒	オゾン消毒		
ナーセントパットA	本体	押し洗い◎	×	×				△濃度50%以下 清拭のみ				100℃以下 30分以内	・脱水後、日陰乾燥
	通気カバー	◎	弱流○	○	○	○	×	○	×	○	×	120℃以下 20分以内	
	防水カバー		○	○				○				75℃以下	
メディカルパット スワロー	本体	押し洗い◎	×	×				△濃度50%以下 清拭のみ				110℃以下 60分以内	・脱水後、日陰乾燥 ・脱水後、裏返して日陰乾燥 ※漂白剤の高頻度での使用は生地を傷めるため、やむを得ない場合のみ使用可
	カバー	◎	弱流○	○	○	○	△2%に希釈※	○			○		
ナーセントEx	本体							○2%に希釈				135℃以下 15分以内	・脱水後、日陰乾燥
	〈オプション〉防水カバー	◎	弱流○	○	○	○		○			○	75℃以下	
USAKOシリーズ	本体	×	×	×	清拭のみ○	清拭のみ○	清拭のみ○	清拭のみ○	清拭のみ○	清拭のみ○	清拭のみ○	75℃以下	・水洗い、浸け置き不可。清拭のみ ・脱水後、日陰乾燥
	〈オプション〉メッシュカバー	◎	弱流○	○	○	○	×	○	○				
ライトターン	本体				清拭のみ○	清拭のみ○		清拭のみ○	清拭のみ○			75℃以下	・水洗い、浸け置き不可。清拭のみ ※アルコールの高頻度での使用は生地を傷めるため、やむを得ない場合のみ使用可
	カバー	×	×	×	○	○	×	△※	○				
ナーセントロール	本体							△2%に希釈※				75℃以下	・脱水後、日陰乾燥 ※漂白剤の高頻度での使用は生地を傷めるため、やむを得ない場合のみ使用可
	カバー	○	弱流○	○	○	○	×	○	○	×	○		
ナーセントアップニー	本体	×	×	×	清拭のみ○	清拭のみ○		清拭のみ○	清拭のみ○			75℃以下	・水洗い、浸け置き不可。清拭のみ ・脱水後、裏返して日陰乾燥
	カバー	◎	弱流○	○	○	○		○	○	×	○		

〈寸法〉

①NCM-91 / NCMA-91
②NCM-83 / NCMA-83

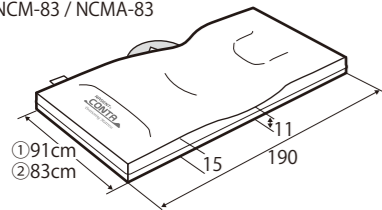

製品仕様

●ナーセントパット

品名	価格(税込)	サイズ(cm)	重量(g)	TAISコード	JANコード
ナーセントパット A 3点セット (大ピース×1、小ピース×2)	¥33,550	大ピース：40×40×10 小ピース：40×20×10	大ピース：850 小ピース：450×2	00149-000012	4560232691019 4560232691408
ナーセントパット A 2点セット (小ピース×2)	¥17,050	小ピース：40×20×10	小ピース：450×2	00149-000045	4560232691026 4560232691415
ナーセントパット L 50	¥10,780	50×20×10	550	00149-000048	4560232691033 4560232691422
ナーセントミニ 4個セット	¥24,200	26.5×21×8	240×4	00149-000010	4560232691217 4560232691446
ナーセントミニ 2個セット	¥12,650	26.5×21×8	240×2	00149-000010	4560232691224 4560232691439
ナーセントパット A 大ピース用替えカバー(通気/防水)	¥2,530	—	—	—	—
ナーセントパット A 小ピース用替えカバー(通気/防水)	¥1,705	—	—	—	—
ナーセントパット L 50用替えカバー(通気/防水)	¥2,530	—	—	—	—
ナーセントミニ用替えカバー(通気/防水)	¥2,530	—	—	—	—

●ナーセントメディカルパット

品名	価格(税込)	サイズ(cm)	重量(g)	TAISコード	JANコード
ナーセントメディカルパット 70	¥14,080	70×22×12.3	520	00149-000033	4560232691538
ナーセントメディカルパット 50	¥11,220	50×22×12.3	380	00149-000032	4560232691521
ナーセントメディカルパット 40	¥8,580	40×22×12.3	310	00149-000031	4560232691514
ナーセントメディカルパット 20	¥5,720	20×22×12.3	170	00149-000030	4560232691545
ナーセントメディカルパット 70用替えカバー	¥2,530	—	—	—	—
ナーセントメディカルパット 50用替えカバー	¥1,980	—	—	—	—
ナーセントメディカルパット 40用替えカバー	¥1,595	—	—	—	—
ナーセントメディカルパット 20用替えカバー	¥1,210	—	—	—	—

●ナーセントメディカルスワロー

品名	価格(税込)	サイズ(cm)	重量(g)	TAISコード	JANコード
ナーセントメディカルスワロー	¥9,570	50×25×10.5	450	00149-000029	4560232691453
ナーセントメディカルスワロー用替えカバー	¥1,980	—	—	—	—

●ナーセント Ex

品名	価格(税込)	サイズ(cm)	重量(g)	TAISコード	JANコード
ナーセント Ex ロール 200	¥20,680	200×24×7	1,800	00149-000034	4560232691330
ナーセント Ex ロール 150	¥16,830	150×24×7	1,350	00149-000035	4560232691347
ナーセント Ex ロール 100	¥12,100	100×24×7	900	00149-000036	4560232691354
ナーセント Ex ワイド	¥20,900	70×80×5	2,050	00149-000037	4560232691361
ナーセント Ex ユー Lサイズ	¥17,380	57×77×14.5	1,350	00149-000039	4560232691378
ナーセント Ex ユー Mサイズ	¥12,100	52×48×13	700	00149-000038	4560232691385
ナーセント Ex コロネ	¥20,900	65×62×10	1,250	00149-000070	4560232690302
ナーセント Ex ビロー Lサイズ	¥17,600	78×43×14	1,400	00149-000071	4560232690319
ナーセント Ex ビロー Mサイズ	¥13,200	64×33×12	750	00149-000072	4560232690326
ナーセント Ex コロネユー Lサイズ	¥29,700	75×98×16	2,000	00149-000074	4560232690333
ナーセント Ex コロネユー Mサイズ	¥26,400	75×80×14	1,800	00149-000075	4560232690340
ナーセント Ex ロール 200 専用	Ab 防水カバー	¥6,600	—	—	4560232691903
	防水カバー	¥5,940	—	—	4560232691552
ナーセント Ex ロール 150 専用	Ab 防水カバー	¥6,160	—	—	4560232691910
	防水カバー	¥5,280	—	—	4560232691569
ナーセント Ex ロール 100 専用	Ab 防水カバー	¥4,840	—	—	4560232691927
	防水カバー	¥4,180	—	—	4560232691576
ナーセント Ex ワイド 専用	Ab 防水カバー	¥6,930	—	—	4560232691934
	防水カバー	¥5,720	—	—	4560232691583
ナーセント Ex ユー Lサイズ 専用	Ab 防水カバー	¥6,930	—	—	4560232691941
	防水カバー	¥5,720	—	—	4560232691590
ナーセント Ex ユー Mサイズ 専用	防水カバー	¥4,400	—	—	4560232691606
ナーセント Ex コロネ 専用	防水カバー	¥5,500	—	—	4560232691675
ナーセント Ex ビロー Lサイズ 専用	防水カバー	¥4,400	—	—	4560232691682
ナーセント Ex ビロー Mサイズ 専用	防水カバー	¥3,960	—	—	4560232691699
ナーセント Ex コロネユー Lサイズ 専用	防水カバー	¥7,150	—	—	4560232690401
ナーセント Ex コロネユー Mサイズ 専用	防水カバー	¥6,600	—	—	4560232690418

●USAKOクビマクラ

品名	価格(税込)	サイズ(cm)	重量(g)	TAISコード	JANコード
USAKOクビマクラ	¥16,500	29.5×31.5×10.5	440	00149-000044	4560232691736
USAKOクビマクラ専用メッシュカバー	¥2,530	—	—	—	4560232691750
USAKO角度ベース	¥2,310	—	—	—	4560232691743

●USAKOユークッション

品名	価格(税込)	サイズ(cm)	重量(g)	TAISコード	JANコード
USAKOユークッション Lサイズ	¥18,700	57×77×14.5	1,340	00149-000041	4560232691828
USAKOユークッション Mサイズ	¥13,200	52×48×13	680	00149-000040	4560232691811
USAKOユークッション Lサイズ専用メッシュカバー	¥4,950	—	—	—	4560232691880
USAKOユークッション Mサイズ専用メッシュカバー	¥3,630	—	—	—	4560232691873

●ライトターン

品名	価格(税込)	サイズ(cm)	重量(g)	TAISコード	JANコード
ライトターン	¥28,600	43×13×39	950	00149-000017	4560232696007
ライトターン用替えカバー	¥7,920	—	—	—	—

●ナーセントロール

品名	価格(税込)	サイズ(cm)	重量(g)	TAISコード	JANコード
ナーセントロール L	¥19,800	φ20×168	860	00149-000049	4560232691323
ナーセントロール M	¥15,180	φ15×150	530	00149-000011	4560232691316
ナーセントロール L 用替えカバー	¥6,710	—	—	—	—
ナーセントロール M 用替えカバー	¥5,280	—	—	—	—

●ナーセントアップニー

品名	価格(税込)	サイズ(cm)	重量(g)	TAISコード	JANコード
ナーセントアップニー 2個セット	¥23,100	23×31×22	310×2	00149-000009	4560232691118
ナーセントアップニー用替えカバー(1枚)	¥4,950	—	—	—	—

●ナーセントコンタ

品名	品番	価格(税込)	サイズ(cm)	重量(kg)	TAISコード	JANコード
ナーセントコンタ 防水タイプ	91cm幅	¥118,800	91×190×11～15	8.7	00149-000061	4560232695314
	83cm幅		83×190×11～15	7.8	00149-000060	4560232695321
ナーセントコンタ 通気タイプ	91cm幅	¥118,800	91×190×11～15	8.3	00149-000063	4560232695338
	83cm幅		83×190×11～15	7.6	00149-000062	4560232695345
ナーセントコンタ 防水タイプ用替えカバー	91cm幅	¥24,200	—	—	—	4560232695352
	83cm幅		—	—	—	4560232695369
ナーセントコンタ 通気タイプ用替えカバー	91cm幅	¥24,200	—	—	—	4560232695376
	83cm幅		—	—	—	4560232695383

ホームページにて資料の閲覧・ダウンロードができます。
下記のQRコードよりアクセスしてください。

カタログ



取扱説明書



メンテナンス表



製品動画

